

Архангельск (8182)63-90-72  
Астана (7172)727-132  
Астрахань (8512)99-46-04  
Барнаул (3852)73-04-60  
Белгород (4722)40-23-64  
Брянск (4832)59-03-52  
Владивосток (423)249-28-31  
Волгоград (844)278-03-48  
Вологда (8172)26-41-59  
Воронеж (473)204-51-73  
Екатеринбург (343)384-55-89

Иваново (4932)77-34-06  
Ижевск (3412)26-03-58  
Иркутск (395)279-98-46  
Казань (843)206-01-48  
Калининград (4012)72-03-81  
Калуга (4842)92-23-67  
Кемерово (3842)65-04-62  
Киров (8332)68-02-04  
Краснодар (861)203-40-90  
Красноярск (391)204-63-61  
Курск (4712)77-13-04  
Липецк (4742)52-20-81

Магнитогорск (3519)55-03-13  
Москва (495)268-04-70  
Мурманск (8152)59-64-93  
Набережные Челны (8552)20-53-41  
Нижний Новгород (831)429-08-12  
Новокузнецк (3843)20-46-81  
Новосибирск (383)227-86-73  
Омск (3812)21-46-40  
Орел (4862)44-53-42  
Оренбург (3532)37-68-04  
Пенза (8412)22-31-16

Пермь (342)205-81-47  
Ростов-на-Дону (863)308-18-15  
Рязань (4912)46-61-64  
Самара (846)206-03-16  
Санкт-Петербург (812)309-46-40  
Саратов (845)249-38-78  
Севастополь (8692)22-31-93  
Симферополь (3652)67-13-56  
Смоленск (4812)29-41-54  
Сочи (862)225-72-31  
Ставрополь (8652)20-65-13

Сургут (3462)77-98-35  
Тверь (4822)63-31-35  
Томск (3822)98-41-53  
Тула (4872)74-02-29  
Тюмень (3452)66-21-18  
Ульяновск (8422)24-23-59  
Уфа (347)229-48-12  
Хабаровск (4212)92-98-04  
Челябинск (351)202-03-61  
Череповец (8202)49-02-64  
Ярославль (4852)69-52-93

Киргизия (996)312-96-26-47

Казахстан (772)734-952-31

Таджикистан (992)427-82-92-69

<http://mecez.nt-rt.ru> || [mze@nt-rt.ru](mailto:mze@nt-rt.ru)

## ПРЕЗЕНТАЦИЯ МСЗ



## Компания MCZ

Итальянская компания MCZ, ведущая свою историю с 1976 года, является одним из лидеров по производству отопительного оборудования в Европе.

На предприятии, площадь которого составляет более 250 000 квадратных метров трудится свыше 460 сотрудников. Весь производственный цикл, начиная с разработки новых моделей до их тестирования и предпродажной подготовки, происходит на территории завода. Данный факт может гарантировать высокое качество производимой продукции.



# Линейка каминных топок серии «Plasma»

В 2018 на крупнейшей каминной выставке Европы «Progetto Fuoco» компания MCZ представила новую линейку каминных топок Plasma (Плазма), которую характеризует:

- инновационный дизайн
- современные технические решения
- высокопроизводительность
- удобство в эксплуатации



## Основные особенности топок серии «Plasma» (Плазма):

- стальной корпус;
- футеровка топочной камеры — Alutec (Алютек);
- подовое (безколосниковое) горение;
- герметичная топочная камера Oyster (Ойстер);
- тройная подача воздуха: первичное горение, система очистки стекла, дополнительный дожиг;
- система приточной вентиляции;
- инновационная система управления горением Easy Going (Изи Гоин).



# Основные особенности топок серии «Plasma» (Плазма):



- эффективная система конвекции отопительного прибора;
- возможность развода воздуха по соседним помещениям и система Comfort Air (Комфорт Эйр);
- тросовый подъёмный механизм подъёма дверцы;
- система Easy Switch (Изи Свич);
- возможность открытия дверцы для очистки стекла на 45 и 90 градусов;
- европейские сертификаты качества.

## Футеровка топочной камеры

В качестве футеровки топочной камеры используется **Alutec® (Алютек)** - это огнеупорный керамический материал, запатентованный компанией MCZ.

Белый цвет футеровки придает пламени приятный яркий эффект и является отличительной особенностью топок MCZ.

В процессе горения, при достижении в топочной камере температуры 300°C, материал самоочищается от нагара.



## Подовое (безколосниковое) горение

Отличительной особенностью топок MCZ является подовое (безколосниковое) горение.

Воздух на первичное горение подаётся через специальные каналы-воздуховоды по всей ширине топочной камеры, а не локально, как это реализуется в топках, где воздух на первичное горение подается снизу через колосник.



Данная технология имеет следующие преимущества:

- красота игры пламени благодаря большей площади горения;
- увеличение мощности и КПД отопительного прибора;
- уменьшение вредных выбросов в атмосферу за счёт более полного сгорания топлива.

## Герметичная топочная камера Oyster (Ойстер)

Уникальные технологические разработки компании MCZ позволяют обеспечить абсолютную герметичность топочной камеры, что является новым стандартом качества в производстве дровяного оборудования.

Герметичная камера сгорания увеличивает производительность и эффективность отопительного прибора, при этом снижая выбросы вредных веществ в атмосферу.

Герметичность топочной камеры позволяет осуществлять максимально точную регулировку процесса горения отопительного прибора.





## Система приточной вентиляции

Все топки серии Plasma (Плазма) оборудованы системой приточной вентиляции позволяющей подводить воздух на горение с улицы или из соседних помещений.

В конструкции топок предусмотрен специальный патрубок 100 диаметра, через который воздух из вне поступает в специальную камеру, откуда распределяется по воздушным каналам.

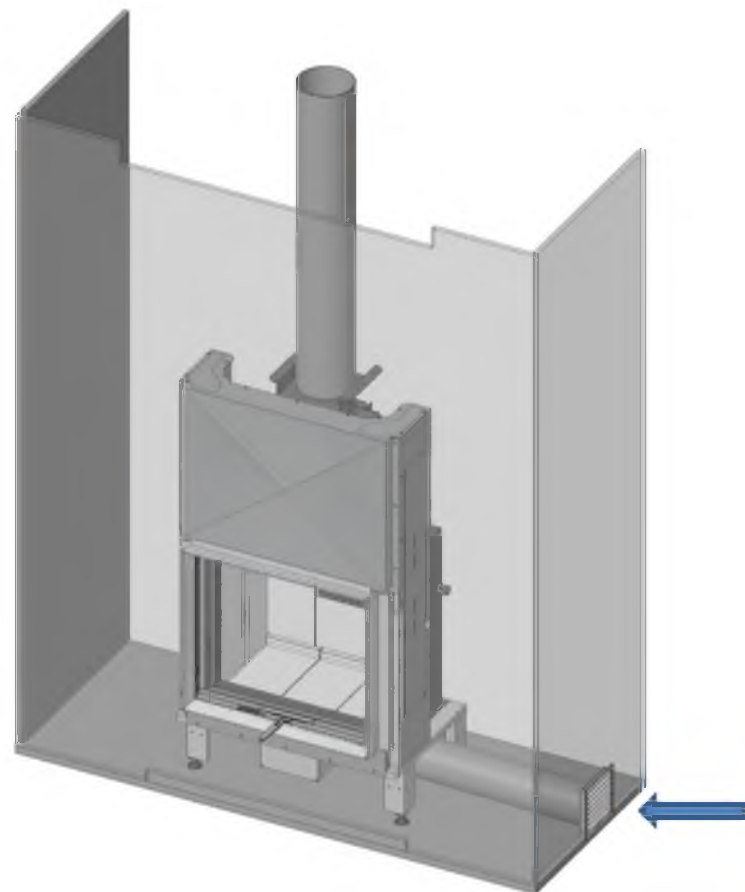

## Тройная подача воздуха в топочную камеру

1. Подача воздуха на первичное горение — основная подача воздуха в топочную камеру.
2. Дополнительный дожиг — это подача дополнительной порции кислорода в верхней части топочной, благодаря чему происходит догорание частиц ранее не сгоревшего топлива.
3. Система очистки стекла — представляет собой специальный канал-воздуховод над дверцей топочной камеры, куда подается дополнительная порция кислорода, за счёт которой происходит сгорание частиц топлива на поверхности стекла и оно остаётся чистым.

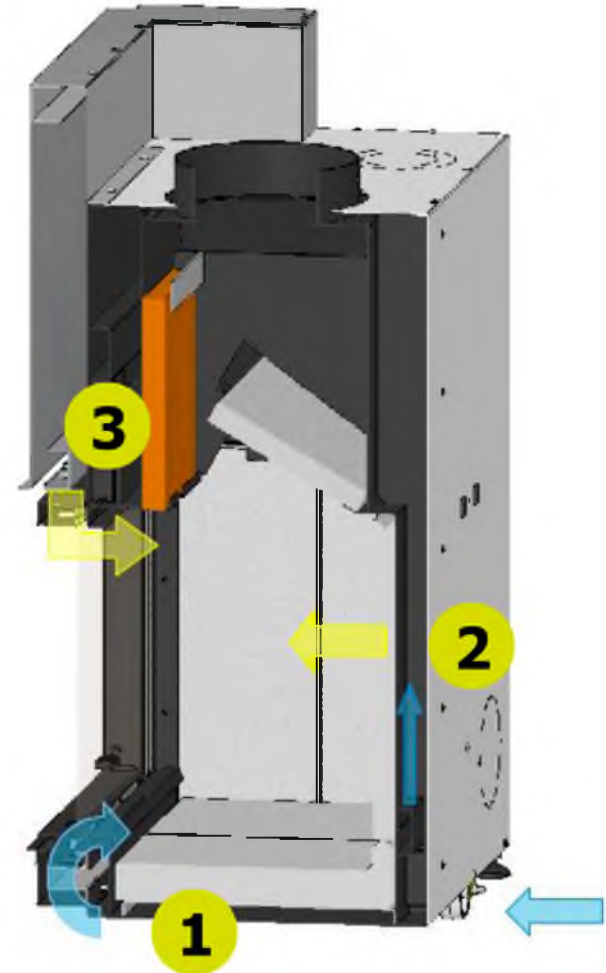

# Инновационная система управления горением Easy Going (Изи Гоин)

Инновационная интуитивно понятная система **Easy Going (Изи Гоин)** была разработана специально для удобства эксплуатации изделия: вместо сложной технической концепции, основанной на этапах горения, пользователю предлагается пять основных режимов работы отопительного прибора. Регулировка изменения режимов осуществляется на специальной панели.



## Режимы горения системы Easy Going (Изи Гоин)

- **Start | Пуск**

Режим «Пуск» используется для быстрого розжига. Осуществляется максимальная подача воздуха на первичное горение. Особенностью данного режима является тот факт, что при розжиге нет необходимости держать дверцу топочной камеры открытой.

- **Clean | Очистка**

В данном режиме начинает работу система очистки стекла. По специальным воздушным каналам, расположенным над дверцей топочной камеры, подается дополнительная порция кислорода, которая обеспечивает прогорание частиц топлива на поверхности стекла и его очистку.

- **Comfort | Комфорт**

В режиме «Комфорт» достигается увеличение яркости и красоты пламени за счёт создания определенного баланса между уровнями подачи воздуха на первичное горение и систему дополнительного дожига.

- **Performance | Производительность**

В режиме «Производительность» воздух в топочную камеру подаётся и дозируется таким образом, чтобы добиться максимальной производительности отопительного прибора. В данном режиме достигаются максимальные показатели мощности и КПД.

- **Sleep | Сон**

В режиме «Сон» подача кислорода в топочную камеру максимально снижается и прибор переходит в режим длительного горения.

## Работа каминной топки Plasma (Плазма)



# Эффективная система конвекции отопительного прибора

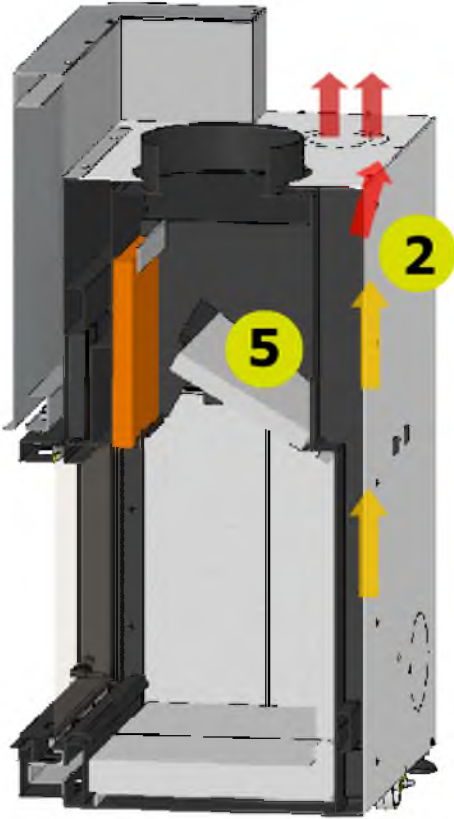

1. 200 диаметр выходного патрубка
2. Конвекционный кожух для максимально эффективного распределения воздушных потоков нагретого воздуха.
3. Большой дымосборник, позволяющий максимально повысить теплоотдачу каминной топки.
4. Конвекционный канал, снижающий нагрузку на корпус дымосборника и увеличить площадь конвекции.
5. Дефлектор из вермикулита, для защиты дымохода от высоких температур поднимающихся дымовых газов.



# Возможность распределения потоков горячего воздуха по соседним помещениям и система **Comfort Air (Комфорт Эйр)**

Конструкция топок серии Plasma (Плазма) позволяет распределить потоки горячего воздуха по соседним помещениям: для этого в верхней части корпуса располагаются выходные патрубки 150 диаметра.

Распределение горячего воздуха может производиться как традиционным способом, так и с помощью специальной системы **Comfort Air (Комфорт Эйр)** запатентованной компанией MCZ. Данная система вентиляции имеет ряд преимуществ по сравнению с традиционными системами принудительной вентиляции, а именно: более высокая эффективность, низкий уровень шума, широкие возможности монтажа.

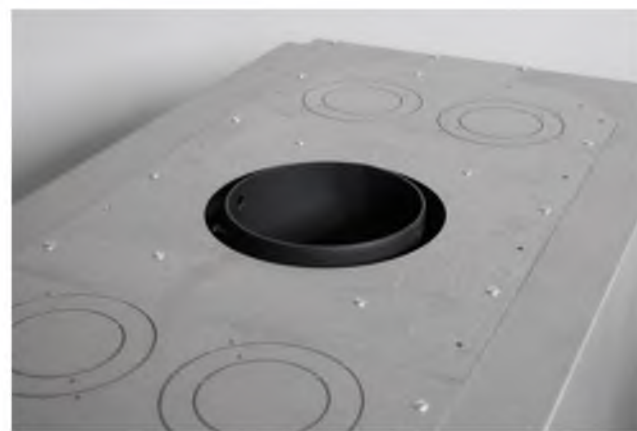

## Система Comfort Air (Комфорт Эйр)

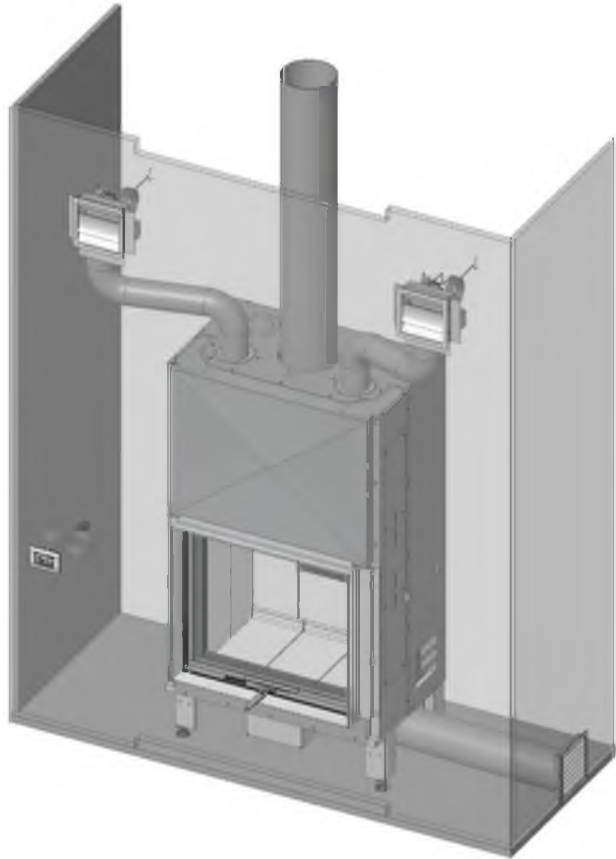

Система **Comfort Air (Комфорт Эйр)** позволяет распределить поток горячего воздуха с температурой до 80 °С по соседним помещениям на расстояние до восьми метров.

Электронные, независимо настраиваемые вентиляторы (диффузоры) и блок управления, позволяют точно контролировать распределение воздуха между разными помещениями.

В системе **Comfort Air (Комфорт Эйр)** вентиляторы располагаются на воздуховодах, распределяющих уже нагретый воздух, а не в нижней части прибора, как это обычно реализуется в традиционной системе принудительной вентиляции.

Вентиляционные решётки могут располагаться на любом уровне в зависимости от архитектурных или эстетических предпочтений.



# Система Comfort Air (Комфорт Эйр)



ТРАДИЦИОННАЯ СИСТЕМА  
ПРИНУДИТЕЛЬНОЙ ВЕНТИЛЯЦИИ



КОМФОРТ ЭЙР

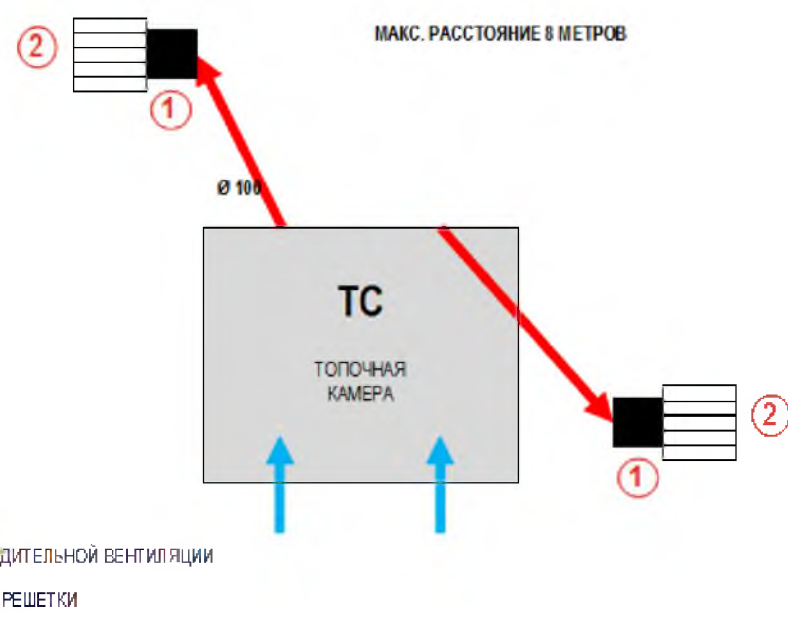
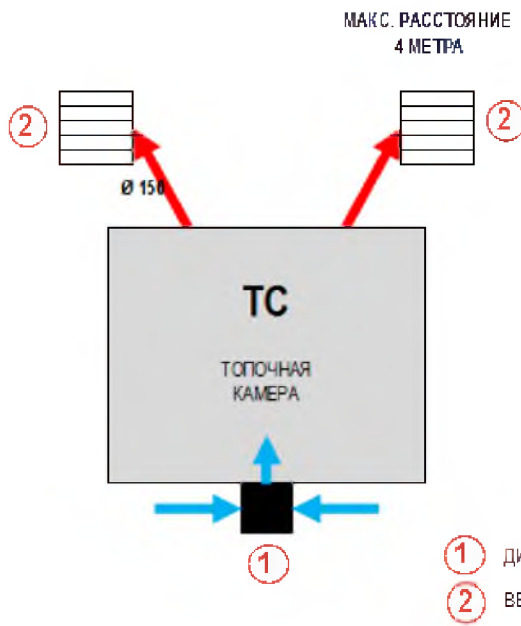

# Система Comfort Air (Комфорт Эйр)

В системе **Comfort Air (Комфорт Эйр)** вентиляторы (3) могут быть расположены как непосредственно перед вентиляционной решеткой (1), так и в любом месте воздуховодного канала (2).

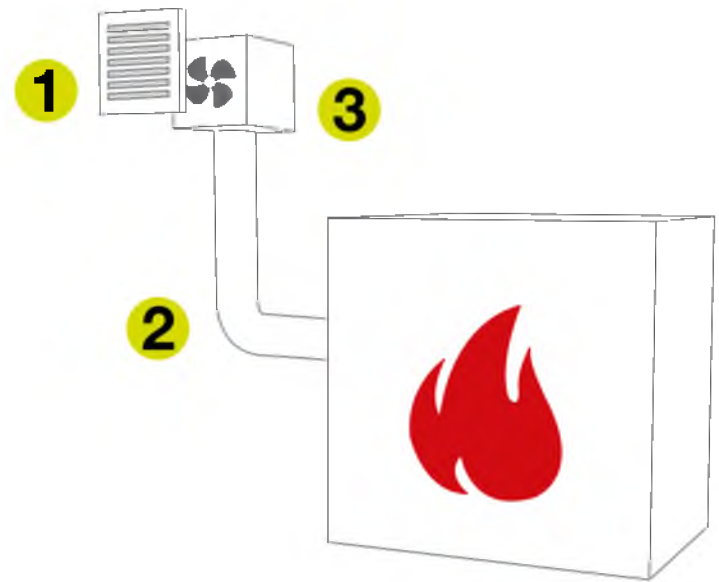
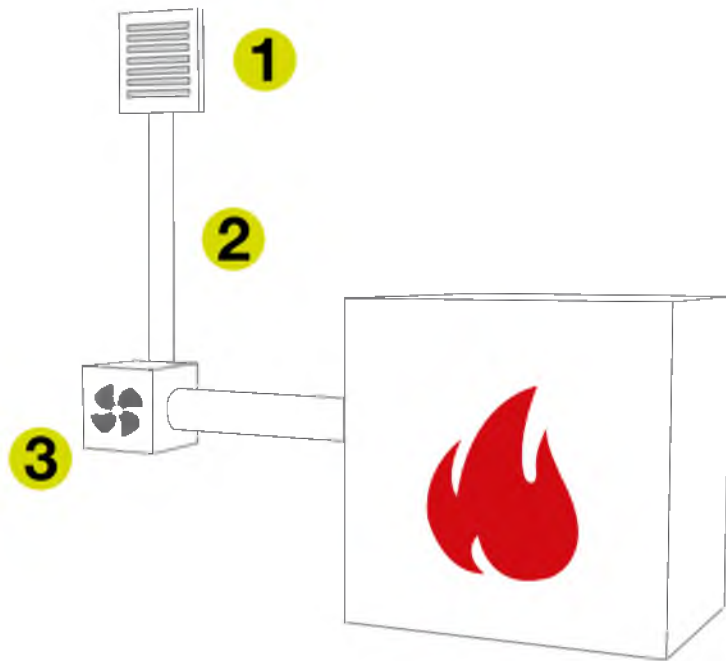

## Тросовый механизм подъёма дверцы

В конструкции каминных топок используется тросовый подъемный механизм дверцы с двумя противовесами и «доводчиком», который обеспечивает её более плотное прилегание к корпусу топочной камеры.

Для удобства обслуживания подъемного механизма в процессе эксплуатации изделия доступ к нему можно осуществить непосредственно из топочной камеры, сняв при этом внутреннюю футеровку.



## Система Easy Switch (Изи Свич)

Топки серия Plasma (Плазма) отличаются минималистическим современным дизайном и могут соответствовать любым интерьерным решениям.

Система **Easy Switch (Изи Свич)** позволяет снять ручку дверцы каминной топки, тем самым визуально освободить рамку от дополнительных линий, углов и ребер. В таком случае для подъема дверцы используется специальный ключ поставляемый в комплекте.



## Возможность открытия дверцы для очистки стекла на 45 и 90 градусов

Для очистки стекла предусмотрено фронтальное открывание дверцы:  
на 90° если ручка снята, и на 45° если ручка установлена.

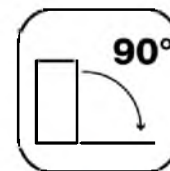
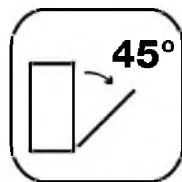

# Европейский сертификат качества

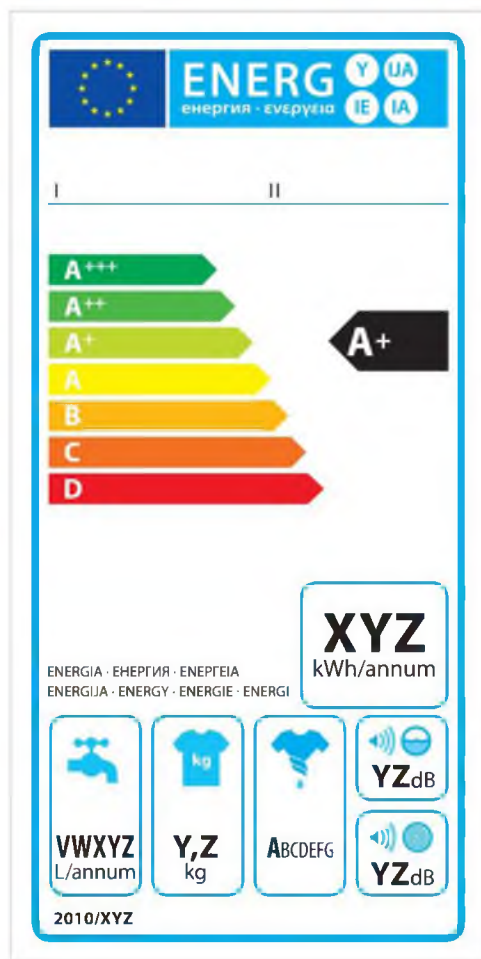

В 2015 году в ЕС вступил в силу ряд основных требований, предъявляемых к качеству нагревательных устройств (котлы, pellets, дровяные печи и камины), основная цель которых представить на европейском рынке только качественную, энергосберегающую и энергоэффективную продукцию «нового поколения».

С 2018 года маркировка продукции с указанием класса энергоэффективности является обязательной для всех типов отопительного оборудования.

Продукция компании MCZ соответствует самым строгим требованиям предъявляемым к качеству оборудования.

# Модельный ряд серии каминных топок Plasma (Плазма)

Каминные топки серии плазма отличает широкий модельный ряд, в котором представлены модели различные по форме и количеству стёкол:

- **Фронтальные**
- **Угловые**
- **Трехсторонние**
- **Тоннельные**



# Фронтальные каминные топки

## PLASMA 75 Wood **NEW**

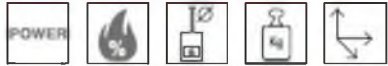

kW 10 80% Ø cm 20 kg 280 cm 84,6 x 54 x 156,6



Габариты Ш x В x Г

846 x 1566 x 540

Размер стекла Ш x В x Г

693 x 623 x 4



## PLASMA 85 Wood **NEW**



kW 11,5 80% Ø cm 20 kg 297 cm 95,6 x 54 x 156,6



Габариты Ш x В x Г

956 x 540 x 1566

Размер стекла Ш x В x Г

803 x 623 x 4



## PLASMA 95 Wood **NEW**



kW 11,5 80% Ø cm 20 kg 297 cm 105,6 x 54 x 140,6



Габариты Ш x В x Г

1056 x 1406 x 540

Размер стекла Ш x В x Г

903 x 482 x 4



## PLASMA 115 Wood **NEW**

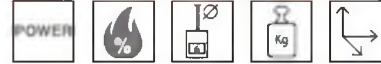

kW 12 80% Ø cm 20 kg 340 cm 128 x 54 x 140,6



Габариты Ш x В x Г

1280 x 1406 x 540

Размер стекла Ш x В x Г

1123 x 482 x 4





## Угловые каминные топки



**Plasma 75 DX/SX**

Габариты Ш x В x Г

845 x 1681 x 590

Мощность 12 кВт



**Plasma 95 DX/SX**

Габариты Ш x В x Г

1030 x 1681 x 590

Мощность 13 кВт

\*размеры уточняются

## Трехсторонние каминные топки



**Plasma 50 T**  
Ш x В x Г  
560 x 1683 x 784  
Мощность 12кВт



**Plasma 95 T**  
Ш x В x Г  
1060 x 1573 x 618  
Мощность 12 кВт

\*размеры уточняются

## Тоннельные топки



PLASMA 95B Wood **NEW**



kW 10 80% Ø cm 20 kg 315 cm 105,6 x 59,4 x 140,6



Габариты Ш x В x Г

1056 x 1406 x 594

Размер стекла Ш x В x Г

903 x 482 x 4



PLASMA 115B Wood **NEW**

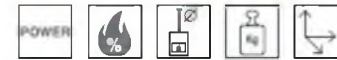

kW 10,5 80% Ø cm 20 kg 355 cm 128 x 59,4 x 140,6



Габариты Ш x В x Г

1280 x 1406 x 594

Размер стекла Ш x В x Г

1123 x 482 x 4

**Архангельск** (8182)63-90-72  
**Астана** (7172)727-132  
**Астрахань** (8512)99-46-04  
**Барнаул** (3852)73-04-60  
**Белгород** (4722)40-23-64  
**Брянск** (4832)59-03-52  
**Владивосток** (423)249-28-31  
**Волгоград** (844)278-03-48  
**Вологда** (8172)26-41-59  
**Воронеж** (473)204-51-73  
**Екатеринбург** (343)384-55-89

**Иваново** (4932)77-34-06  
**Ижевск** (3412)26-03-58  
**Иркутск** (395)279-98-46  
**Казань** (843)206-01-48  
**Калининград** (4012)72-03-81  
**Калуга** (4842)92-23-67  
**Кемерово** (3842)65-04-62  
**Киров** (8332)68-02-04  
**Краснодар** (861)203-40-90  
**Красноярск** (391)204-63-61  
**Курск** (4712)77-13-04  
**Липецк** (4742)52-20-81

**Киргизия** (996)312-96-26-47

**Магнитогорск** (3519)55-03-13  
**Москва** (495)268-04-70  
**Мурманск** (8152)59-64-93  
**Набережные Челны** (8552)20-53-41  
**Нижний Новгород** (831)429-08-12  
**Новокузнецк** (3843)20-46-81  
**Новосибирск** (383)227-86-73  
**Омск** (3812)21-46-40  
**Орел** (4862)44-53-42  
**Оренбург** (3532)37-68-04  
**Пенза** (8412)22-31-16

**Казахстан** (772)734-952-31

**Пермь** (342)205-81-47  
**Ростов-на-Дону** (863)308-18-15  
**Рязань** (4912)46-61-64  
**Самара** (846)206-03-16  
**Санкт-Петербург** (812)309-46-40  
**Саратов** (845)249-38-78  
**Севастополь** (8692)22-31-93  
**Симферополь** (3652)67-13-56  
**Смоленск** (4812)29-41-54  
**Сочи** (862)225-72-31  
**Ставрополь** (8652)20-65-13

**Таджикистан** (992)427-82-92-69

**Сургут** (3462)77-98-35  
**Тверь** (4822)63-31-35  
**Томск** (3822)98-41-53  
**Тула** (4872)74-02-29  
**Тюмень** (3452)66-21-18  
**Ульяновск** (8422)24-23-59  
**Уфа** (347)229-48-12  
**Хабаровск** (4212)92-98-04  
**Челябинск** (351)202-03-61  
**Череповец** (8202)49-02-64  
**Ярославль** (4852)69-52-93

<http://mecez.nt-rt.ru> || [mze@nt-rt.ru](mailto:mze@nt-rt.ru)